



Vratové systémy pro hromadné garáže

Výklopná vrata ET 500, posuvná vrata ST 500, rolovací vrata / rolovací mříže TGT pro podzemní garáže, průmyslová sekční vrata, rychloběžná sekční vrata, výklopná vrata N 80 / N 500

HÖRMANN





- 4 Značková kvalita společnosti Hörmann
- 6 Trvale udržitelná výroba
- 8 Vratové systémy pro hromadné garáže
- 10 Vrata pro hromadné garáže ET 500 / ST 500
- 12 Rolovací vrata / rolovací mříže TGT pro podzemní garáže
- 14 Průmyslová sekční vrata
- 15 Rychloběžná sekční vrata
- 16 Výklopná vrata N 80 / N 500
- 18 Pohon SupraMatic HT
- 19 Hřídelový pohon WA 300 S4 / WA 300 R S4 / WA 300 AR S4
- 20 Řetězový pohon ITO 400 FU
- 21 Hřídelový pohon WA 400 FU
- 22 Příslušenství
- 28 Technická data
- 35 Přehled programu

Vyobrazená vrata mají zčásti speciální výbavu a ne vždy odpovídají standardnímu provedení.

Vyobrazené barvy a povrchy nejsou z důvodu techniky tisku barevně závazné.

Chráněno autorskými právy. Přetisk, i částečný, pouze s naším svolením. Změny vyhrazeny.

Značková kvalita společnosti Hörmann

Orientovaná na budoucnost a spolehlivá



Kunst Campus v Berlíně s výrobky Hörmann



Vlastní vývoj výrobků

Inovace vznikají přímo ve firmě Hörmann: Vysoce kvalifikovaní zaměstnanci ve vývojových odděleních pracují na optimalizaci stávajících a vývoji nových výrobků. Vznikají tak vyzrálé výrobky vysoké kvality, které se těší celosvětové oblibě.



Moderní výroba

Všechny důležité komponenty vrat a pohonů, jako jsou lamely, zárubně, kování, pohony a řídicí jednotky, jsou vyvinuty i vyrobeny firmou Hörmann. To zaručuje vysokou kompatibilitu mezi vraty, pohonem a řídicí jednotkou. Díky certifikovanému systému managementu kvality je zaručena nejvyšší kvalita, od vývoje přes výrobu až po odbyt.

To je kvalita Hörmann – Made in Germany.



Made in Germany



Jako přední výrobce vrat, dveří, zárubní a pohonů v Evropě jsme zavázáni poskytovat vysoce kvalitní výrobky i služby. Určujeme tak standardy na mezinárodním trhu.



Pro vrata, pohony a řídicí jednotky jsou samozřejmostí originální náhradní díly Hörmann s 10letou zárukou možnosti dokoupení.

Vysoce specializované závody vyvíjejí a vyrábějí stavební prvky vyznačující se kvalitou, funkční bezpečností a dlouhou životností.

Díky přítomnosti v nejdůležitějších mezinárodních hospodářských oblastech jsme silným, na budoucnost orientovaným partnerem pro výstavbu objektů a průmyslovou výstavbu.



Kompetentní poradenství

Zkušení odborní poradci prodejní organizace orientované na zákazníka vás provázejí od projektování objektu přes technické upřesnění až po kolaudaci. Kompletní pracovní podklady, např. montážní údaje, jsou vám k dispozici nejen v tištěné formě, ale vždy aktuální i na adrese www.hormann.cz



Rychlý servis

Díky naší plošné servisní síti jsme i ve vaší blízkosti, připraveni pracovat pro vás 24 hodin denně. To je velká výhoda při kontrole, údržbě a opravách.

Trvale udržitelná výroba

Stavění zaměřené na budoucnost



Dokumentováno a potvrzeno ústavem ift Rosenheim

Společnost Hörmann si nechala potvrdit trvalou udržitelnost výroby prostřednictvím ekologické deklaráce výrobku (EPD)* podle ISO 14025 a EN 15804 ústavem pro techniku oken (IFT) v Rosenheimu. Základem zkoušek jsou Pravidla kategorie výrobku (Product Category Rules, PCR) „Dveře a vrata“. Výroba šetrná vůči životnímu prostředí byla ekologickou bilancí podle DIN ISO 14040 / 14044 potvrzena.

Trvale udržitelně vyráběná průmyslová sekční vrata od firmy Hörmann

Ekologická kvalita

Výroba šetrná vůči životnímu prostředí díky obsáhlému systému managementu hospodaření s energií

Ekonomická kvalita

Dlouhá životnost a nízké náklady na údržbu díky použití kvalitních materiálů

Procesní kvalita

Výrobní procesy šetřící surovinové zdroje díky optimalizovanému využití materiálů

Trvale udržitelná výstavba s kompetencí společnosti Hörmann

Společnost Hörmann dokázala díky účasti na výstavbě četných objektů shromáždit rozsáhlé zkušenosti týkající se trvale udržitelného stavění. S tímto know-how podporujeme i vaše záměry.

Jednoduché a trvale udržitelné projektování

S programem pro architekty a kompasem energetických úspor od společnosti Hörmann



Program pro architekty

Více než 9000 výkresů pro více než 850 výrobků

Díky modernímu a uživatelsky přívětivému rozhraní můžete s výrobky Hörmann projektovat ještě jednodušeji. Jasná koncepce obsluhy pomocí rozevíracích nabídek a ikon a vyhledávací funkce vám umožňují rychlý přístup k popisovým textům a výkresům (ve formátu DWG a PDF) více než 850 výrobků Hörmann. **Z mnoha produktů lze kromě toho poskytnout data BIM pro proces Building Information Modeling pro efektivní plánování, návrh, konstrukci a správu budov.** Informace mnohých výrobků jsou navíc doplněny o fotografie a fotorealistickou grafiku.



Program pro architekty je k dispozici online na adrese www.architektenprogramm.hoermann.de nebo k bezplatnému stažení na fóru architektů Hörmann.

Kompas energetických úspor

Pro trvale udržitelné projektování

Kompas energetických úspor společnosti Hörmann je pomůckou pro energeticky efektivní a trvale udržitelné projektování systémů průmyslových vrat a nakládací techniky. Integrovaný výpočetní modul pro systémy vrat a nakládací techniky vypočítá dobu amortizace.

Kompas energetických úspor můžete na počítačích, zařízeních MAC nebo mobilních zařízeních využít přes webové rozhraní.



Projektujte s kompasem energetických úspor na adrese: www.hoermann.de/energiesparkompass



Jsme členy oborového sdružení Bauprodukte digital v rámci celoněmeckého svazu Bausysteme e.V.

Vratové systémy pro hromadné garáže

Kvalita Hörmann u vrat i pohonu



Rostoucí mobilita

V důsledku neustále rostoucí potřeby parkovacích míst ve městech a místech s vysokou koncentrací obyvatel mají podzemní a hromadné garáže stále větší význam. Tyto garáže často vznikají ve smíšené obytné a lehké průmyslové zástavbě. Z toho vyplývají zvýšené požadavky na vratová zařízení s obzvláště klidným chodem. Dodržení požadavků na ochranu před hlukem podle normy DIN 4109 závisí na tom, jak je těleso stavby navrženo a provedeno z akustického hlediska.

Tichý, spolehlivý chod vrat

Vratové systémy pro hromadné garáže Hörmann jsou extrémně nehlukné v každé fázi otevírání i zavírání díky standardnímu pozvolnému rozjezdu a pozvolnému zastavení u pohonů SupraMatic HT, WA 300 S4 / WA 300 R S4 / WA 300 AR S4 a frekvenčně regulovaných pohonů s frekvenčním měničem.

Vše od jednoho dodavatele

Společnost Hörmann nabízí speciálně pro tuto oblast použití kompletně vzájemně sladěné systémy skládající se z vrat, pohonu a rozsáhlého programu příslušenství, od sloupku až po zařízení signálních světel.

Testovaná bezpečnostní jednotka

S vratovými systémy pro hromadné garáže Hörmann profitujete z dlouholetých zkušeností předního evropského výrobce. U společnosti Hörmann jsou vrata a pohony vždy testovány a certifikovány jako jednotka.

Který vratový a pohonný systém nejlépe vyhovuje vašim požadavkům?

Dimenzování vhodného vratového a pohonného systému se zásadně provádí na základě zadání potřebného počtu vratových cyklů za hodinu / den. Vzhledem k různým stavebním projektům pro hromadné garáže (obytné domy, kancelářské budovy atd.) musí být potřebný max. počet vratových cyklů určen již ve fázi projektování architektem / projektantem.

Níže uvedená tabulka vám slouží jako plánovací pomůcka pro výběr vhodného vratového zařízení.

Mějte prosím na zřeteli, že použitím časového spínače se počet vratových cyklů může právě v době maximálního provozu podstatně snížit. Díky tomuto dodatečnému příslušenství můžete zvolit systém výhodnější pro vaše požadavky. Navíc se zvýší životnost vašeho vratového zařízení a oddálí se výměna dílů podléhajících opotřebení.

Plánovací pomůcka pro hromadné garáže

Typ vrat	Pohon	Počet parkovacích stání*	Max. počet vratových cyklů** za		Max. průjezd v mm	
			den	hodinu	Šířka	Výška***
Výklopná vrata ET 500	SupraMatic HT	až 100	300	20	6000	2965
	ITO 400 FU	nad 100	450	30		
Posuvná vrata ST 500	SupraMatic HT	až 100	300	20	6000	3000
	ITO 400 FU	nad 100	450	30		
Rolovací vrata TGT pro podzemní garáže	WA 300 R S4 WA 300 AR S4	až 100	300	20	5000	2400
Rolovací mříže TGT pro podzemní garáže	WA 300 R S4 WA 300 AR S4	až 100	300	20	6000	2400
Průmyslová sekční vrata	SupraMatic HT****	až 100	300	20	7000	3000
	WA 300 S4****	až 100	300	20	6000	
	ITO 400 FU	nad 100	450	30	8000	
	WA 400 FU	nad 100	450	30	8000	
Rychloběžná sekční vrata HS 5015 PU N 42	Nástrčný pohon	nad 100	450	50	5000	3000
Výklopná vrata N 500	SupraMatic HT	až 25	75	10	4900	2620
Výklopná vrata N 80	Volitelné	až 2	–	–	2860	2660

* Údaj o počtu parkovacích stání platí za předpokladu 3 vratových cyklů / parkovací stání / den.

** Údaje se vztahují na max. výšku průjezdu. Jeden vratový cyklus odpovídá jednomu otevření a zavření vrat.

*** Větší výšky vrat na požádání.

**** U max. velikostí vrat je nutná technická kontrola.

Vrata pro hromadné garáže ET 500 / ST 500

Robustní zařízení pro nepřetržitý provoz s mnoha možnostmi ztvárnění



Výklopná vrata ET 500



Posuvná vrata ST 500

Možnosti provedení

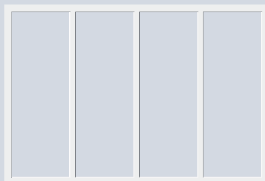

Motiv 400
Rám pro vnitřní výplň
na straně stavby

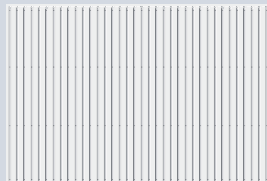

Motiv 402
Celoplošná výplň z ocelového
vroubkovaného plechu

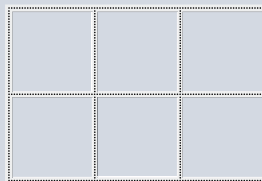

Motiv 405
Rám pro celoplošnou výplň
na straně stavby

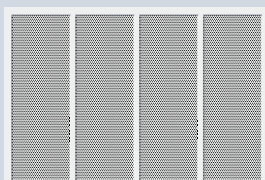

Motiv 412 / 432
Vnitřní výplň z perforovaného
plechu s kruhovými otvory

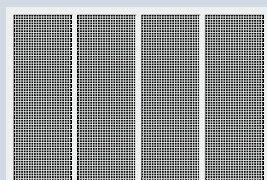

Motiv 413 / 433
Vnitřní výplň z perforovaného
plechu s čtvercovými otvory



Motiv 414
Celoplošný ocelový
vroubkovaný plech s výplní
z perforovaného plechu
s kruhovými nebo čtvercovými
otvory



Motiv 420
Vnitřní hladká výplň
z hliníkového plechu

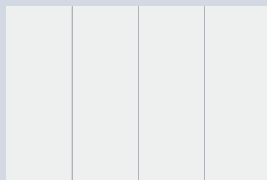

Motiv 422
Celoplošný hladký hliníkový
plech

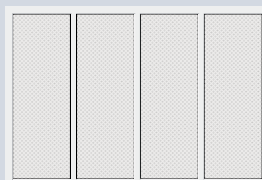

Motiv 440
Vnitřní výplň z roztahovací
mříže

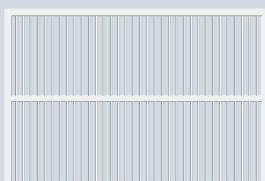

Motiv 470
Výplň s hliníkovými
latěmi 20 x 20 x 2 mm

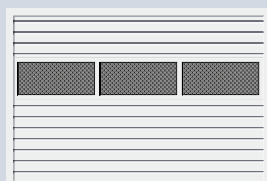

Motiv 480
Výplň s ocelovými lamelami

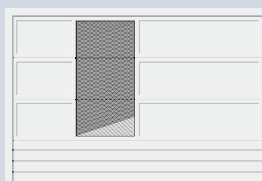

Motiv 499
Kombinovaná výplň
individuálně sestavená
z jiných variant motivů
(obrázek ukazuje příklad
výplně)

Výklopná vrata ET 500 Trvalá funkční bezpečnost s malým rozsahem vychýlení

Konstrukce vrat nenáročná na údržbu s technikou protizávaží bez opotřebení otevírá a zavírá lehce, velmi tiše a bezpečně. Díky malé hloubce zárubně lze pro parkování využít i místo přímo vedle vrat.

Posuvná vrata ST 500 Minimální potřeba místa pro optimální využití prostoru

Posuvná vrata pro hromadné garáže ST 500 potřebují jen velmi malou montážní hloubku. Můžete využít i parkovací místa přímo vedle vrat. Úzký rám zárubně umožňuje zabudování i při velmi malé výšce překladu.

Souhrn výhod

- Světelná závora integrovaná v zárubni (montovaná ve výrobním závodě)
- Lze dodat i s integrovanými dveřmi
- Integrace do fasády díky výplni na straně stavby
- Lze dodat vedlejší dveře s výplní s motivem stejného vzhledu
- Obzvláště klidný, tichý chod vrat a téměř bezhlučné otevírání a zavírání
- Jednotka vrat a pohonu testovaná s ohledem na šetrné namáhání pohonu, dlouhou životnost, vysokou provozní bezpečnost a nízké provozní náklady
- Konstrukce vrat dimenzována pro min. 250000 vratových cyklů



Dvojitá vrata a vrata
pro hromadné garáže

Další informace
najdete v brožůře
Vrata pro dvojgaráže
a hromadné garáže

Rolovací vrata / rolovací mříže TGT pro podzemní garáže

Kompletní řešení včetně pohonu



Rolovací vrata TGT Decotherm S pro podzemní garáže



Rolovací mříže TGT HG-L pro podzemní garáže



1

Bezpečná technika tažných pružin



2

Pohon WA 300 R S4 s obložením pláště a pohonu



3

Integrovaný pohon WA 300 AR S4 s obložením pláště



4

Ochrana proti kunám

Varianty pláště



Decotherm S, ocel



HG-L, hliník

Ventilační průřez: cca 73 % plochy vrat

Všechny pláště jsou standardně dodávány s větrnými háky, popřípadě s ochranou proti vytažení.

Robustní a prostorově úsporná

Rolovací vrata a rolovací mříže jsou díky své jednoduché konstrukci obzvláště robustní. Kompaktní svinutí vyžaduje jen málo místa v prostoru překladu. Ve velmi omezených prostorových podmínkách je možná i venkovní montáž.

Souhrn výhod

- Klidný, tichý chod vrat
- Speciálně dimenzovaná technika tažných pružin **1** pro šetrný chod vrat
- Životnost vrat více než 200 000 cyklů
- Volitelné obložení pláště **3** brání nebezpečnému vsunutí ruky
- Minimální potřebný prostor překladu
- Pohon WA 300 R S4 **2** s klidným chodem a optimálně nastaveným převodem
- Elegantní řešení pohonu s pohonem WA 300 AR S4 **3** integrovaným v obložení pláště
- Maximální bezpečnost díky standardnímu omezení síly ve směru otevírání a zavírání, není nutné zajištění před uzavírací hranou ani zajištění proti vtažení
- Nouzové odblokování pro jednoduché a rychlé ruční otevření vrat, zajištěné použitím vjezdu a výjezdu i při výpadcích proudu
- Volitelná ochrana proti kunám **4** pro rolovací mříže zabraňuje vniknutí malých zvířat
- Lze dodat vedlejší dveře NT 60 R s výplní s motivem stejného vzhledu
- Testovaná jednotka vrat a pohonu



Další informace a řešení rolovacích vrat / rolovacích mříží do šířky 11750 mm najdete v brožůře Rolovací vrata a rolovací mříže

Průmyslová sekční vrata

Mnohostranná a s klidným chodem



Průmyslová sekční vrata SPU F42 Plus

Typy vrat / varianty výplně



SPU F42
Lamely vyplněné polyuretanovou pěnou, rovněž jako SPU F42 Plus se všemi povrchy sekčních garážových vrat s drážkou S, M a L



SPU F42 / APU F42
Kombinace lamel vyplněných polyuretanovou pěnou a hliníkových rámu s výplněmi

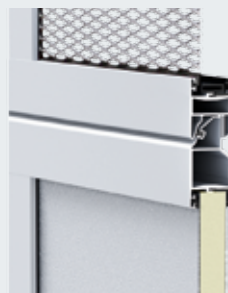

ALR F42
Konstrukce hliníkového rámu pro velkoplošnou ventilaci



Roztahovací mříž
Ušlechtilá ocel
Ventilační průřez:
cca 58 % plochy výplně



Perforovaný plech
Ušlechtilá ocel
Ventilační průřez:
cca 40 % plochy výplně



Polyuretanová sendvičová výplň
Povrch Stucco nebo eloxovaná hladká

Prostorově úsporná a snadná na údržbu

Sekční vrata se otevírají svisle. Tím se ušetří místo před vraty i za nimi. Díky dorazu za otvorem se plně využije světlý průjezd otvoru garáže. To téměř vylučuje poškození. A v nejhorším případě jsou sekční vrata velmi snadno opravitelná. Lamely lze jednoduše a rychle vyměnit. Vrata a pohon tvoří u firmy Hörmann odzkoušenou jednotku, optimálně vzájemně sladěnou a dlouhodobě testované komponenty vám poskytnou bezpečnost pro permanentní používání vrat.

Souhrn výhod

- Optimální v omezených prostorových podmínkách
- Žádné vychylování křídla vrat
- Kování pro nízký překlad s pohonem přímo na vratech a žádné rušivé prvky uprostřed prostoru
- Velmi snadno opravitelná díky výměnným lamelám
- Lze dodat vedlejší dveře NT 60 s výplní s motivem stejného vzhledu
- Klidný, tichý chod vrat
- Jednotka vrat a pohonu testovaná s ohledem na šetrné namáhání pohonu, dlouhou životnost, vysokou provozní bezpečnost a nízké provozní náklady
- 200 000 vratových cyklů se speciálně dimenzovanými torzními pružinami



Další informace najdete v brožurě Průmyslová sekční vrata



Rychloběžná sekční vrata HS 5015 PU N 42

Varianty pláště



Hliníkový rám s umělohmotnými tabulemi

Rychloběžná sekční vrata dostanete standardně v odstínu RAL 9006 a volitelně ve více než 200 barvách škály RAL.

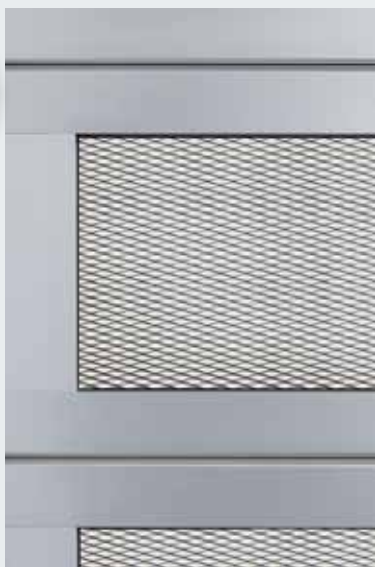

Hliníkový rám s výplní z roztahovací mříže

Ventilační průřez: cca 54 % plochy výplně

Rychlost a špičkový design

Rychloběžná sekční vrata s mikroprofilovaným povrchem vypadají dobře a navíc jsou velmi rychlá.

Souhrn výhod

- Otevírací rychlosti až 1,5 m/s
- Elegantní, mikroprofilovaný povrch
- Žádné vychylování křídla vrat
- Standardně dodávaná bezpečnostní světelná mříž integrovaná v zárubni
- Snadná montáž a snadný servis
- Klidný, tichý chod vrat
- Jednotka vrat a pohonu testovaná s ohledem na šetrné namáhání pohonu, dlouhou životnost, vysokou provozní bezpečnost a nízké provozní náklady
- Konstrukce vrat dimenzována až pro 1 milion vratových cyklů



Další informace najdete
v brožurě Rychloběžná vrata

Výklopná vrata

Řešení vrat pro vjezd a jednotlivá parkovací stání



Výklopná vrata N 500



Výklopná vrata N 80

Možnosti provedení

Výklopná vrata N 500



Motiv 400
Rám pro vnitřní výplň
na straně stavby

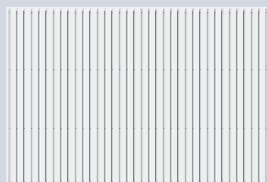

Motiv 402
Celoplošná výplň z ocelového
vroubkovaného plechu



Motiv 403
Vnitřní výplň ze svařované
mříže

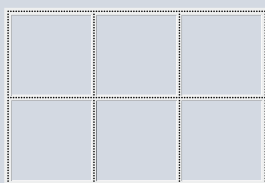

Motiv 405
Rám pro celoplošné opláštění
na straně stavby

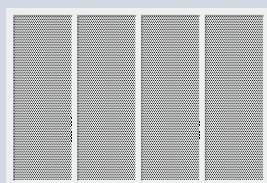

Motiv 412
Vnitřní výplň z perforovaného
plechu s kruhovými otvory

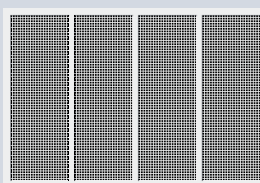

Motiv 413
Vnitřní výplň z perforovaného
plechu s čtvercovými otvory



Motiv 420
Vnitřní hladká výplň
z hliníkového plechu

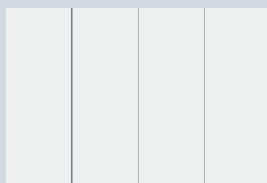

Motiv 422
Celoplošný hladký hliníkový
plech

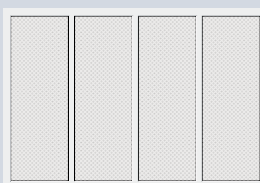

Motiv 440
Vnitřní výplň z roztahovací
mříže

Výklopná vrata N 80

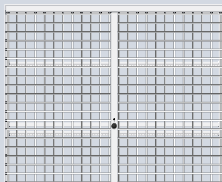

Motiv 903
Svařovaná mříž
(100 × 100 × 5 mm)

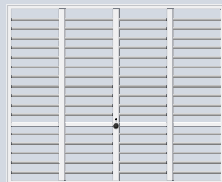

Motiv 904
Kruhové profily (Ø 12 mm,
rozetup 100 mm)

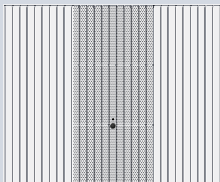

Motiv 913
Vroubkovaná ocel
s mikroperforací (Ø 4 mm)

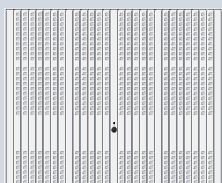

Motiv 914
Vroubkovaná ocel
s ventilačními otvory
(50 × 50 mm)

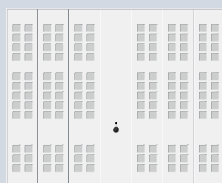

Motiv 988
Ocelový panel s ventilačními
otvory (90 × 90 mm)

Výklopná vrata N 500: Pro hromadné garáže s kapacitou až 25 parkovacích stání

Robustní a otevřená konstrukce zaručuje precizní a bezpečné otevření a zavření. Díky pohonu, který vrata automaticky zamyká, jsou vrata bezpečně uzavena.

Souhrn výhod

- Sada pohonu SupraMatic HT včetně světelné závory EL 301 a sady tažných pružin pro max. 100000 vratových cyklů
- Integrace do fasády díky výplni na straně stavby
- Lze dodat i s integrovanými dveřmi
- Obzvláště klidný, tichý chod vrat a téměř bezhlučné otevírání a zavírání
- Jednotka vrat a pohonu testovaná s ohledem na šetrné namáhání pohonu, dlouhou životnost, vysokou provozní bezpečnost a nízké provozní náklady

Výklopná vrata N 80: Pro bezpečné uzavení jednotlivých parkovacích stání

Výklopná vrata Berry jsou díky robustní konstrukci a jednoduchému ovládání zvláště vhodná pro bezpečné uzavení parkovacích stání v hromadných garážích.

Souhrn výhod

- Bezpečné uzavení
- Optimální větrání
- Robustní konstrukce
- Jednoduchá a bezpečná obsluha (volitelně s pohonem)

Další informace najdete v brožurách Výklopná vrata Berry a Vrata pro dvojgaráže a hromadné garáže



Berry-Schwingstore
Profesionální řešení pro garáže



Dvojité vrata a vrata
pro hromadné garáže
Dvojité vrata Ø 100, dvojité vrata Ø 140, odlehčené vrata Ø 100

Pohon SupraMatic HT

Až pro 100 parkovacích stání



Typy vrat a oblasti použití

Výklopná vrata ET 500

Až 100 parkovacích stání,
max. 300 vratových cyklů* za den
Max. 20 vratových cyklů* za hodinu
Max. šířka vrat 6000 mm
Max. výška vrat 3000 mm

Posuvná vrata ST 500

Až 100 parkovacích stání,
max. 300 vratových cyklů* za den
Max. 20 vratových cyklů* za hodinu
Max. šířka vrat 6000 mm
Max. výška vrat 3000 mm

Průmyslová sekční vrata

Až 100 parkovacích stání,
max. 300 vratových cyklů* za den
Max. 20 vratových cyklů* za hodinu
Max. šířka vrat 7000 mm
Max. výška vrat 3000 mm
Pro normální kování (N) a kování pro nízký překlad (L)

Výklopná vrata N 500

Až 25 parkovacích stání,
Max. 75 vratových cyklů* za den
Max. 10 vratových cyklů* za hodinu
Max. šířka vrat 5000 mm
Max. výška vrat 2750 mm

Pohon SupraMatic HT

S pohonem SupraMatic HT nabízí firma Hörmann pohonný systém, který je optimálně přizpůsobený vratům pro hromadné garáže. Pohon je vhodný až pro 100 parkovacích stání, a je tak doporučován pro použití v hromadných garážích v nájemních domech, hotelech a kancelářských budovách.

- **Pozvolný rozjezd a pozvolné zastavení pro šetrný a tichý chod vrat**
- Tažná a tlačná síla 1000 N, krátkodobá maximální síla 1200 N
- Patentované zajištění vrat v kolejnici pohonu s nouzovým odblokováním zevnitř
- S integrovanou řídicí elektronikou včetně dvojitého sedmissegmentového displeje pro jednoduché nastavení funkcí pohonu přímo na pohonu
- Volitelná externí řídicí jednotka 360 k připojení regulace pojezdové dráhy, signálních světel nebo přídatných desek

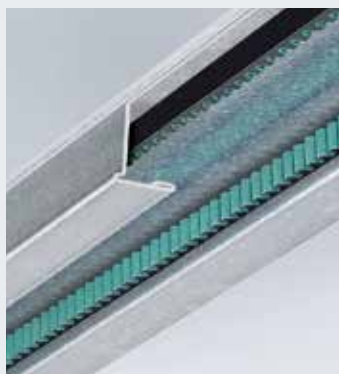

Nehlučná technika ozubeného řemenu



Volitelná řídicí jednotka 360

* Údaje se vztahují na max. výšku průjezdu. Jeden vratový cyklus odpovídá jednomu otevření a zavření vrat.

Hřídelový pohon WA 300 S4

Hřídelový pohon WA 300 R S4 / WA 300 AR S4

Až pro 100 parkovacích stání



Hřídelový pohon WA 300 S4 / WA 300 R S4 / WA 300 AR S4

Cenově výhodný hřídelový pohon je vhodný pro vrata v podzemních garážích, ale i pro vrata v průmyslové oblasti.

- **Pozvolný rozjezd a pozvolné zastavení pro šetrný a klidný chod vrat**
- Omezení síly ve směru otevírání / zavírání
- Integrovaná řídicí jednotka s tlačítkovým spínačem DTH R
- Na vratech nejsou nutné žádné instalace nebo kabeláže (s výjimkou vrat s integrovanými dveřmi)
- Odjištění pro údržbu přímo na pohonu šetří čas při ročních kontrolách předepsaných zákonem
- Příkon v pohotovostním režimu pouze cca 1 W (bez dalšího připojeného elektrického příslušenství)
- Volitelná externí řídicí jednotka 360 (připravená pro regulaci pojezdové dráhy)



Kompaktní pohon WA 300 AR S4 pro rolovací vrata a rolovací mříže TGT pro podzemní garáže vyžaduje pouhých 100 mm dodatečného bočního prostoru na straně pohonu.



Volitelné nouzové odblokování
Při výpadku proudu je možno vrata pomocí nouzového odblokování jednoduše ručně otevřít. Dodává se v provedení pro vnitřní použití (viz obrázek) a pro venkovní použití (v uzamykatelné skříni z tlakového odlitku).

Typy vrat a oblasti použití

Průmyslová sekční vrata WA 300 S4

Až 100 parkovacích stání,
max. 300 vratových cyklů* za den
Max. 20 vratových cyklů* za hodinu
Max. šířka vrat 6000 mm
Max. výška vrat 3000 mm

Rolovací vrata TGT pro podzemní garáže WA 300 R S4 / WA 300 AR S4

Až 100 parkovacích stání,
max. 300 vratových cyklů* za den
Max. 20 vratových cyklů* za hodinu
Max. šířka vrat 5000 mm
Max. výška vrat 2400 mm

Rolovací mříže TGT pro podzemní garáže WA 300 R S4 / WA 300 AR S4

Až 100 parkovacích stání,
max. 300 vratových cyklů* za den
Max. 20 vratových cyklů* za hodinu
Max. šířka vrat 6000 mm
Max. výška vrat 2400 mm

* Údaje se vztahují na max. výšku průjezdu. Jeden vratový cyklus odpovídá jednomu otevření a zavření vrat.

Řetězový pohon ITO 400 FU

Pro více než 100 parkovacích stání

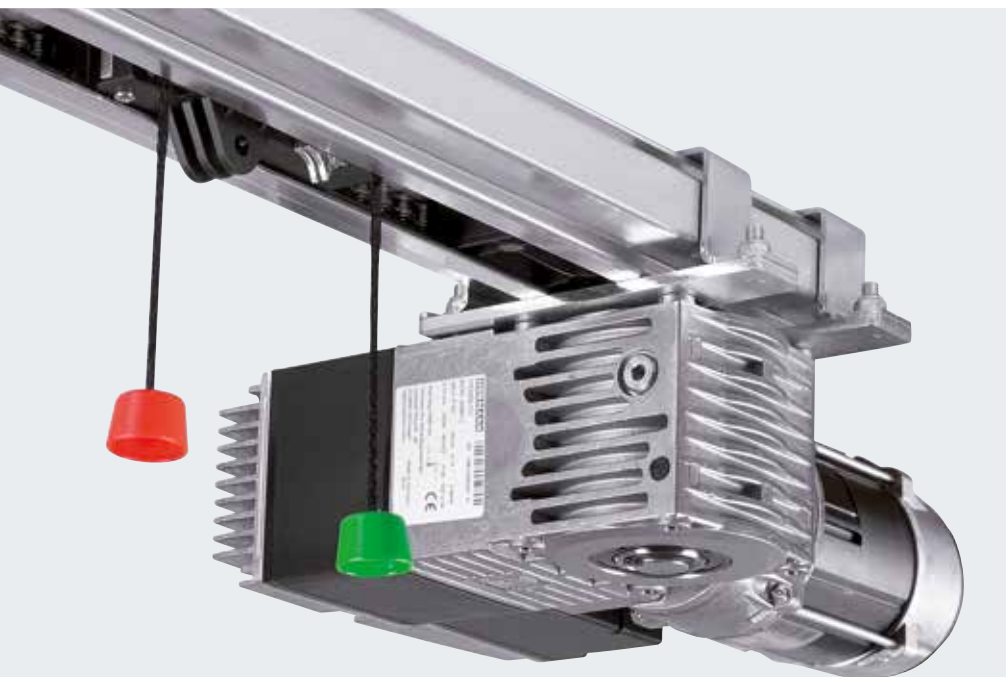

Řetězový pohon ITO 400 FU

Řetězový pohon ITO 400 FU je zvláště vhodný pro vrata v silně frekventovaných podzemních a hromadných garážích, ale i pro vrata v průmyslové oblasti.

- **Pozvolný rozjezd a pozvolné zastavení pro šetrný a tichý chod vrat**
- Nouzové odjištění pomocí bovdeny
- Pohon a řídicí jednotka chráněné před stříkající vodou (IP 65)
- Nastavení pomocí obslužného pole na samostatné řídicí jednotce B 460 FU
- Rozšiřitelné pomocí přídatných jednotek (připoje signálních světel, regulace pojezdové dráhy)

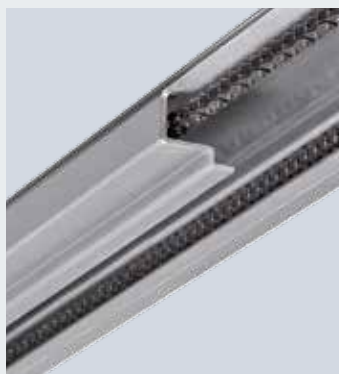

Robustní kolejnice pohonu a řetěz pohonu jsou zkonstruovány pro vysoké zatížení.



Pomocí nabídky řídicí jednotky B 460 FU lze např. rychle nastavit dobu setrvání v otevřeném stavu a optické indikace signálních světel.

Typy vrat a oblasti použití

Výklopná vrata ET 500

Více než 100 parkovacích stání,
max. 450 vratových cyklů* za den
Max. 30 vratových cyklů* za hodinu
Max. šířka vrat 6000 mm
Max. výška vrat 3000 mm

Posuvná vrata ST 500

Více než 100 parkovacích stání,
max. 450 vratových cyklů* za den
Max. 30 vratových cyklů* za hodinu
Max. šířka vrat 6000 mm
Max. výška vrat 3000 mm

Průmyslová sekční vrata

Více než 100 parkovacích stání,
max. 450 vratových cyklů* za den
Max. 30 vratových cyklů* za hodinu
Max. šířka vrat 8000 mm
Max. výška vrat 3000 mm
Pro normální kování (N)
a kování pro nízký překlad (L)

* Údaje se vztahují na max. výšku průjezdu. Jeden vratový cyklus odpovídá jednomu otevření a zavření vrat.

Hřídelový pohon WA 400 FU

Pro více než 100 parkovacích stání



Typy vrat a oblasti použití

Průmyslová sekční vrata

Více než 100 parkovacích stání,
max. 450 vratových cyklů* za den
Max. 30 vratových cyklů* za hodinu
Max. šířka vrat 8000 mm
Max. výška vrat 3000 mm

Hřídelový pohon WA 400 FU

Tento výkonný hřídelový pohon je vhodný pro vrata v silně frekventovaných podzemních a hromadných garážích, ale i pro vrata v průmyslové oblasti.

- **Pozvolný rozjezd a pozvolné zastavení pro šetrný a klidný chod vrat**
- Provedení: k připevnění přírubou, s řetězovou skříní a ke středové montáži
- Standardně dodávané odjištění pro údržbu
- Volitelné zabezpečené odjištění pro jednoduché nouzové odblokování z podlahy
- Standardně dodávaná řídicí jednotka B 460 FU
- Rozšiřitelné pomocí přídatných jednotek (přípoje signálních světel, regulace pojezdové dráhy)



Odjištění pro údržbu přímo na pohonu šetří čas při ročních kontrolách předepsaných zákonem a je možno je kdykoli změnit na zabezpečené odjištění zařízení.



Volitelná předsazená světelná závora nabízí maximální bezpečnost podle DIN 12453.

* Údaje se vztahují na max. výšku průjezdu. Jeden vratový cyklus odpovídá jednomu otevření a zavření vrat.

Příslušenství

Dálkové ovládání, přijímače

Jen u firmy Hörmann

Hörmann BiSecur (BS)

Moderní dálkové ovládání pro pohony průmyslových vrat

Obousměrné dálkové ovládání BiSecur představuje nejmodernější technologii pro komfortní a bezpečnou obsluhu průmyslových vrat. Mimořádně bezpečná metoda šifrování BiSecur vám poskytuje jistotu, že nikdo cizí nemůže zkopírovat váš kód dálkového ovládání. Testováno a certifikováno bezpečnostními experty Ruhrské univerzity v Bochumi.

Vaše výhody

- 128bitové šifrování s velmi vysokou bezpečností jako u internetového bankovníctví
- Signál odolný vůči rušení a se stabilním dosahem
- Komfortní dotazování na polohu vrat*
- Zpětně kompatibilní, to znamená, že pomocí ovládacích prvků BiSecur mohou být obsluhovány i přijímače s frekvencí 868 MHz (2005 až červen 2012)



Dálkový ovladač s 5 tlačítky HS 5 BS

S přidavným tlačítkem pro dotazování na polohu vrat*, černý nebo bílý s vysokým leskem, s chromovými krytkami

Dálkový ovladač s 5 tlačítky HS 5 BS

S přidavným tlačítkem pro dotazování na polohu vrat*, černý strukturovaný povrch, s chromovými krytkami

Dálkový ovladač s 4 tlačítky HS 4 BS

Černý strukturovaný povrch, s chromovými krytkami

Dálkový ovladač s 1 tlačítkem HS 1 BS

Černý strukturovaný povrch, s chromovými krytkami



Bezpečnostní dálkový ovladač se 4 tlačítky HSS 4 BS

Přidavná funkce: ochrana proti kopírování kódu dálkového ovladače, s chromovanými krytkami

Dálkový ovladač s 2 tlačítky HSE 2 BS

Černý nebo bílý s vysokým leskem, s chromovými krytkami

Dálkový ovladač s 4 tlačítky HSE 4 BS

Černý strukturovaný povrch, s chromovými nebo plastovými krytkami

Dálkový ovladač s 1 tlačítkem HSE 1 BS

Černý strukturovaný povrch, s chromovými krytkami

* U SupraMatic HT a WA 300 S4 s volitelným obousměrným přijímačem ESEi BS, u všech ostatních pohonů s volitelným obousměrným přijímačem HET-E2 24 BS a zpětným hlášením koncových poloh.



**Průmyslový dálkový ovladač
HSI 6 BS, HSI 15 BS**

K ovládání až 6 vrat (HSI 6 BS), resp. 15 vrat (HSI 15 BS), s mimořádně velkými tlačítky pro snadnější obsluhu v pracovních rukavicích, skříň odolná proti nárazům
třída ochrany: IP 65



**Kódovací klávesnice
FCT 3 BS**

S podsvícenými tlačítky, 3 funkční kódy



**Kódovací klávesnice
FCT 10 BS**

S podsvícenými tlačítky a ochranným krytem, 10 funkčních kódů



**Snímač otisků prstů
FFL 12 BS**

2 funkční kódy a až 12 otisků prstů



**Průmyslový dálkový ovladač
HSI BS**

K ovládání až 1000 vrat, s displejem a mimořádně velkými tlačítky rychlé volby pro snadnější obsluhu v pracovních rukavicích, přenos kódování dálkového ovladače na další přístroje možný



**Jednokanálový reléový přijímač
HER 1 BS**

S bezpotenciálovým reléovým výstupem s dotazováním na stav



**Dvoukanálový reléový přijímač
HER 2 BS**

Se 2 bezpotenciálovými reléovými výstupy a externí anténou



**Dvoukanálový reléový přijímač
HET-E2 24 BS**

Se 2 bezpotenciálovými reléovými výstupy pro volbu směru, jedním 2pólovým vstupem pro bezpotenciálové hlášení koncové polohy Vrata otevřena / Vrata zavřena (k dotazování na polohu vrat)



**Čtyřkanálový reléový přijímač
HER 4 BS**

Se 4 bezpotenciálovými reléovými výstupy s dotazováním na stav



**Tříkanálový přijímač
HEI 3 BS**

K ovládání 3 funkcí



**Obousměrný přijímač
ESEi BS**

K dotazování na polohu vrat



Příslušenství

Tlačítkový spínač



Tlačítkový spínač DTH R

Pro samostatné ovládání obou směrů pohybu, samostatné tlačítko Stop, Třída ochrany: IP 65, rozměry: 90 x 160 x 55 mm (š x v x h)

Pro řídicí jednotky:

360, A / B 445, A / B 460, B 460 FU a integrovanou řídicí jednotku WA 300 S4



Tlačítkový spínač DTH RM

Pro samostatné ovládání obou směrů pohybu, samostatné tlačítko Stop, s miniaturním zámek: obsluha pohonu je deaktivována. Provoz pohonu již není možný (součástí dodávky jsou 2 klíče). Třída ochrany: IP 65, rozměry: 90 x 160 x 55 mm (š x v x h)

Pro řídicí jednotky:

360, A / B 445, A / B 460, B 460 FU a integrovanou řídicí jednotku WA 300 S4



Tlačítkový spínač DTH I

K najždění vrat do poloh Vrata otevřena / Vrata zavřena, samostatné tlačítko Stop k přerušení chodu vrat, tlačítko 1/2 otevření k otevření vrat do naprogramované pomocné koncové polohy, Třída ochrany: IP 65, rozměry: 90 x 160 x 55 mm (š x v x h)

Pro řídicí jednotky:

360, A / B 460, B 460 FU a integrovanou řídicí jednotku WA 300 S4 (pouze v kombinaci s UAP 1)



Tlačítkový spínač DTH IM

K najždění vrat do poloh Vrata otevřena / Vrata zavřena, samostatné tlačítko Stop k přerušení chodu vrat, tlačítko 1/2 otevření k otevření vrat do naprogramované pomocné koncové polohy, s miniaturním zámek: obsluha pohonu se deaktivuje. Provoz pohonu již není možný (součástí dodávky jsou 2 klíče). Třída ochrany: IP 65, rozměry: 90 x 160 x 55 mm (š x v x h)

Pro řídicí jednotky:

360, A / B 460, B 460 FU a integrovanou řídicí jednotku WA 300 S4 (pouze v kombinaci s UAP 1)



Tlačítkový spínač DT 02

Otevírání nebo zavírání povelovým tlačítkem, samostatné tlačítko Stop, rozměry: 75 x 145 x 70 mm (š x v x h), třída ochrany: IP 65

Pro řídicí jednotky:

A / B 445, A / B 460 a B 460 FU



Tlačítkový spínač DT 03

Pro samostatné ovládání obou směrů pohybu, se samostatným tlačítkem Stop, rozměry: 75 x 180 x 70 mm (š x v x h), třída ochrany: IP 65

Pro řídicí jednotky:

A / B 445, A / B 460 a B 460 FU



Tlačítkový spínač DT 04

Pro samostatné ovládání obou směrů pohybu, se samostatným tlačítkem Stop, otevření vrat úplné nebo částečné (pomocí samostatného tlačítka), rozměry: 75 x 225 x 70 mm (š x v x h), třída ochrany: IP 65

Pro řídicí jednotky:

A / B 460 a B 460 FU



Tlačítkový spínač DTN A 30

Pro samostatné ovládání obou směrů pohybu. Tlačítko Stop je s aretací, po použití zůstává ve stisknuté poloze, aby bylo vyloučeno použití zařízení neoprávněnými osobami. Další použití tlačítka je možné jen po odblokování tlačítka Stop klíčem (součástí dodávky jsou 2 klíče). Rozměry: 75 x 180 x 105 mm (š x v x h), třída ochrany: IP 65

Pro řídicí jednotky:

A / B 445, A / B 460 a B 460 FU

Příslušenství

Tlačítkové spínače, klíčové spínače, tahový spínač, sloupek



Tlačítkový spínač DTP 02

Otevírání a zavírání pomocí povelového tlačítka, samostatné tlačítko Stop a provozní kontrolka řídicího napětí, uzamykatelné profilovou polocylnrickou vložkou (k dostání jako příslušenství),
rozměry:
77 x 235 x 70 mm (š x v x h),
třída ochrany: IP 44

Pro řídicí jednotky:

A / B 445, A / B 460 a B 460 FU



Tlačítkový spínač DTP 03

Pro samostatné ovládání obou směrů pohybu, samostatné tlačítko Stop a provozní kontrolka řídicího napětí, uzamykatelné profilovou polocylnrickou vložkou (k dostání jako příslušenství),
rozměry:
77 x 270 x 70 mm (š x v x h),
třída ochrany: IP 44

Pro řídicí jednotky:

A / B 445, A / B 460 a B 460 FU



Nouzový vypínač DTN 10

K rychlému vyřazení vratového zařízení z provozu, tlačítko (hřibové tlačítko) s aretací, montáž na omítku,
rozměry:
93 x 93 x 95 mm (š x v x h),
třída ochrany: IP 65

Pro řídicí jednotky:

A / B 445, A / B 460 a B 460 FU



Nouzový vypínač DTNG 10

K rychlému vyřazení vratového zařízení z provozu, úderové tlačítko s aretací, montáž na omítku,
rozměry:
93 x 93 x 95 mm (š x v x h),
třída ochrany: IP 65

Pro řídicí jednotky:

A / B 445, A / B 460 a B 460 FU

Funkce zamykání slouží k přerušení řídicího napětí a vyřazuje z provozu funkci povelových přístrojů. Profilové polocylnrické vložky nejsou součástí dodávky tlačítkových spínačů.



Klíčový spínač ESU 30 se 3 klíči

Provedení pod omítku, volitelná funkce Impuls nebo Otevřít / Zavřít, rozměry pouzdra spínače: 60 mm (d), 58 mm (h), rozměry krytu: 90 x 100 mm (š x v), vybrání ve zdívu: 65 mm (d), 60 mm (h), třída ochrany: IP 54

Provedení na omítku ESA 30

(bez obrázku)

Rozměry:

73 x 73 x 50 mm (š x v x h)



Klíčový spínač STUP 50 se 3 klíči

Provedení pod omítku, rozměry: 80 x 80 mm (š x v), třída ochrany: IP 54

Klíčový spínač STAP 50 se 3 klíči

Provedení na omítku (bez obrázku)
Rozměry:
80 x 80 x 63 mm (š x v x h)



Tahový spínač ZT 2 s lankem

Impuls k otevření nebo zavření, rozměry: 60 x 90 x 55 mm (š x v x h), délka tažného lanka: 3,2 m, třída ochrany: IP 65

Výložník KA 1 (bez obrázku)

Výložení 1680 – 3080 mm,

použitelný se spínačem ZT 2

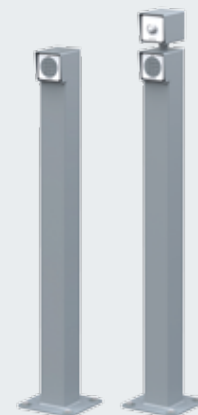

Sloupky pro ovládací prvky

Se šroubovacím soklem pro montáž na podlahu, povrch v bílém hliníku RAL 9006, trubka 90 x 90 mm, dodává se také v provedení k zabetonování

Sloupek STN 1 // NOVINKA

K instalaci 1 povelového přístroje na povrch, výška 1050 mm

Sloupek STN 1-1 // NOVINKA

K instalaci 2 povelových přístrojů nebo 1 povelového přístroje a 1 signálního světla, výška 1200 mm

Pro povelové přístroje:

CTR 1b-1, CTR 3b-1, CTV 3-1, CTP 3-1, TTR 1000-1, FL 150, STUP 50, LED signální světlo duo červené / zelené

Příslušenství

Kódovací klávesnice



Kódovací klávesnice CTR 1b-1, CTR 3b-1

Pro 1 (CTR 1b-1), resp. 3 (CTR 3b-1) funkce, s podsvícenými tlačítky

Rozměry:
80 × 80 × 15 mm (š × v × h)



Kódovací klávesnice CTV 3-1

Pro 3 funkce, se zvlášť robustními kovovými tlačítky

Rozměry:
80 × 80 × 15 mm (š × v × h)



Kódovací klávesnice CTP 3

Pro 3 funkce, s podsvícenými tlačítky a citlivou dotykovou plochou

Rozměry:
80 × 80 × 15 mm (š × v × h)



Kryt dekodéru:

Pro kódovací klávesnice CTR 1b-1, CTR 3b-1, CTV 3-1, CTP 3

Rozměry:
140 × 130 × 50 mm (š × v × h),
spínací výkon: 2,5 A / 30 V DC
500 W / 250 V AC



Snímač otisků prstů FL 150

Pro 2 funkce, uložit lze až 150 otisků prstů, volitelný kryt na omítku (bez obrázku)

Rozměry:
80 × 80 × 13 mm (š × v × h)



Transpondérový spínač TTR 1000-1

Pro 1 funkci, ovládání transpondérovým klíčem nebo transpondérovou kartou, lze uložit až 1000 klíčů nebo karet

Rozměry:
80 × 80 × 15 mm (š × v × h),
kryt dekodéru:
140 × 130 × 50 mm (š × v × h),
spínací výkon: 2,5 A / 30 V DC
500 W / 250 V AC



Příslušenství

Připojovací jednotky, signální světla LED

**Signální světla
S jasnými světelnými zdroji
LED s dlouhou životností**



Multifunkční deska k montáži do stávající skříně nebo volitelně v samostatné rozšiřovací skříně (obr.)

Hlášení koncové polohy, stírací impuls, skupinové hlášení poruch, rozšiřovací jednotka pro řídicí jednotky 360, A / B 445, A / B 460, B 460 FU

Rozměry přídatné skříně:
202 × 164 × 130 mm (š × v × h),
třída ochrany: IP 65

Desku lze volitelně namontovat do řídicí jednotky.



Digitální týdenní časový spínač v samostatné přídatné skříně

Časový spínač může pomocí bezpotenciálového kontaktu zapínat nebo vypínat povelové přístroje. Rozšiřovací jednotka pro řídicí jednotky A / B 460, B 460 FU, 360 (bez přídatné skříně, k montáži do stávající skříně), spínací výkon: 230 V AC 2,5 A / 500 W, Možnost přepínání letního / zimního času, ruční spínání: automatický provoz, spínací předvolba „trvale zapnuto“ / „trvale vypnuto“

Rozměry přídatné skříně:
202 × 164 × 130 mm (š × v × h),
třída ochrany: IP 65



Připojovací jednotka léto / zima v přídatné skříně

Funkce pro kompletní otevření vrat a volně programovatelnou pomocnou koncovou polohu, rozšiřovací jednotka pro řídicí jednotky A / B 460, B 460 FU

Rozměry přídatné skříně:
202 × 164 × 130 mm (š × v × h),
třída ochrany: IP 65



Připoj signálních světel k montáži do stávající skříně nebo volitelně v samostatné rozšiřovací skříně (obr.) včetně 2 žlutých signálních světel

Rozšiřovací jednotka pro řídicí jednotku 360, A / B 445, A / B 460, B 460 FU. Připoj signálních světel slouží pro optickou signalizaci při pohybu vrat (týdenní časový spínač, volitelně pro 360, A / B 460, B 460 FU).

Možnosti použití: výstraha před rozjezdem (pro 360, A / B 445, A / B 460, B 460 FU), automatické zavírání (pro 360, A / B 460, B 460 FU). Po uplynutí nastavené doby setrvání v otevřeném stavu (0 – 480 s) blikají signální světla po nastavenou dobu předběžného varování (0 – 70 s).

Rozměry světel: 180 × 250 × 290 mm (š × v × h),
rozměry přídatné skříně: 202 × 164 × 130 mm (š × v × h),
zatížení kontaktů: 250 V AC : 2,5 A / 500 W,
třída ochrany: IP 65

Regulace pojezdové dráhy v samostatné přídatné skříně (A / B 460, B 460 FU) nebo k montáži do stávající skříně (360) včetně 2 signálních světel, červeného / zeleného

Rozšiřovací jednotka pro řídicí jednotku 360, A / B 460, B 460 FU. Připoj signálních světel slouží k optické signalizaci pro regulaci vjezdu a výjezdu (volitelně týdenní časový spínač).

Doba zelené fáze: nastavitelná 0 – 480 s
Doba vyklízeční fáze: nastavitelná 0 – 70 s
Rozměry světel: 180 × 410 × 290 mm (š × v × h),
rozměry přídatné skříně: 202 × 164 × 130 mm (š × v × h),
zatížení kontaktů: 250 V AC : 2,5 A / 500 W,
třída ochrany: IP 65

Technická data

Výklopná vrata ET 500

Svislý řez

Montáž za otvorem

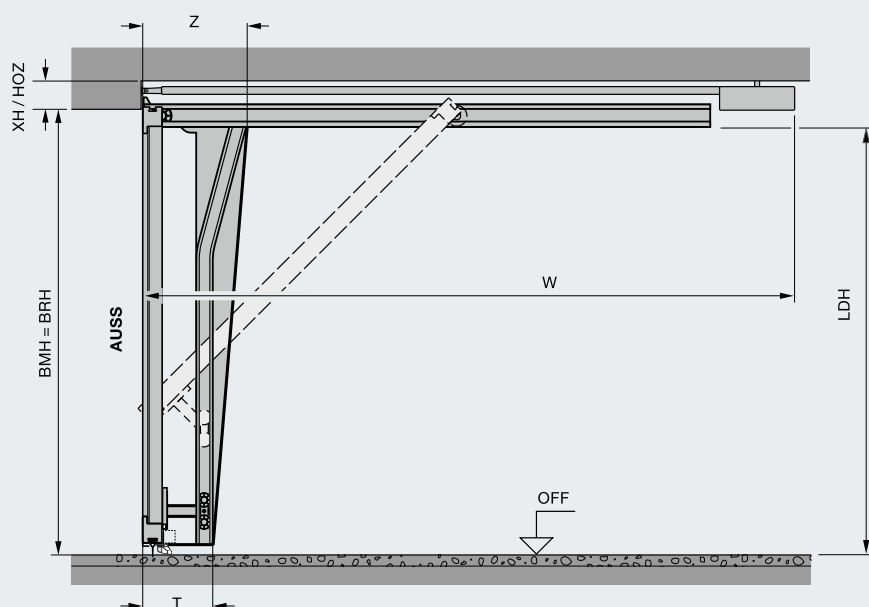

Vodorovný řez

Montáž za otvorem

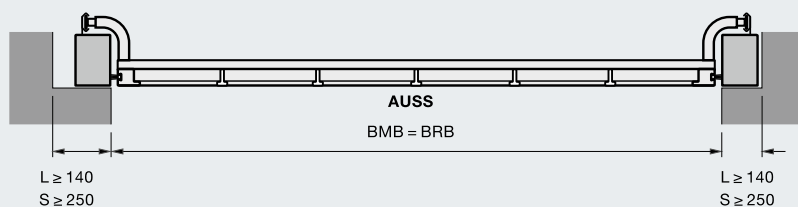

Vysvětlivky rozměrů

HOZ	Výška horní zárubně
XH	Potřebný prostor u překladu
LDH	Světlá průjezdná výška
LDB	Světlá šířka průjezdu
BRH	Doporučený stavební rozměr výška (= objednávací rozměr)
BRB	Doporučený stavební rozměr šířka (= objednávací rozměr)
BMB	Objednávací rozměr, šířka
BMH	Objednávací rozměr, výška
Z/T	Hloubka zárubně
AUSS	Vně
OFF	Horní hrana hotové podlahy

* Pro montážní situace bez překladu a / nebo bočních dorazů je možné dodat volitelný rám zárubně.

Celková délka pohonu W

SupraMatic HT	
BRH 2000 – 2250	3200
BRH 2255 – 2500	3450
BRH 2505 – 3000	4125

ITO 400 FU	
BRH 2000 – 2700	3840
BRH 2705 – 3000	4840

Potřebný prostor u překladu XH

SupraMatic HT	
Montáž za otvorem	100
S integrovanými dveřmi	100
S celoplošnou výplní	y + 100

y = tloušťka celoplošné výplně

Výška horní zárubně HOZ (vrata s rámem zárubně)

SupraMatic HT	
Montáž v otvoru	120
S integrovanými dveřmi	120
Celoplošná výplň	160

ITO 400 FU	
Montáž za otvorem	120
S integrovanými dveřmi	120
S celoplošnou výplní	160

Montáž v otvoru	160
S integrovanými dveřmi	160
S celoplošnou výplní	160

Světlá průjezdná výška LDH

BRB < 4500	= BRH – 35
BRB ≥ 4500	= BRH – 75
S integrovanými dveřmi	= BRH – 85

Montáž líčující s plochou	
S rámem zárubně	
BRB ≤ 4495	= BRH + 25
BRB ≥ 4500	= BRH – 15
S integrovanými dveřmi	= BRH – 25

Hloubka zárubně Z / T

ET 500 L	450 / 295
ET 500 S	400 / 245

Upozornění

Další informace najdete v montážních údajích nebo se zeptejte svého autorizovaného prodejce Hörmann.

Technická data

Posuvná vrata ST 500

Svislý řez

Montáž za otvorem

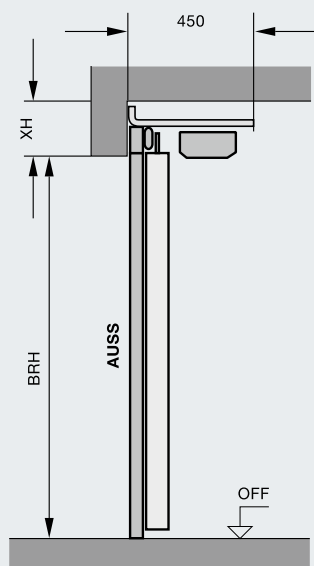

Vodorovný řez

Montáž za otvorem

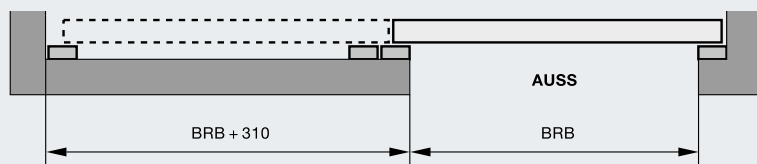

Vysvětlivky rozměrů

XH	Potřebný prostor u překladu
LH	Světlá výška
LB	Světlá šířka
LDH	Světlá průjezdná výška
LDB	Světlá šířka průjezdu
BRH	Doporučený stavební rozměr výška (= objednací rozměr)
BRB	Doporučený stavební rozměr šířka (= objednací rozměr)

Potřebný prostor u překladu XH

≥ 200

Doporučený stavební rozměr výška

BRH = světla výška LH

BRH 2000 – 3000

Doporučený stavební rozměr šířka

BRB = světla šířka LB

BRB 2250 – 6000

Světla průjezdná výška LDH

LDH = BRH

Světla průjezdná šířka LDB

LDB = BRB – 50

(Světlý průjezd se může měnit podle montážní situace)

Upozornění

Další informace najdete v montážních údajích nebo se zeptejte svého autorizovaného prodejce Hörmann.

Technická data

Rolovací vrata TGT / rolovací mříže TGT

Svislý řez

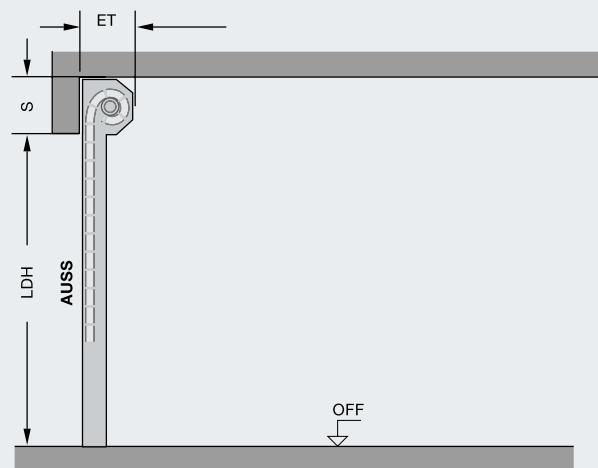

Vodorovný řez

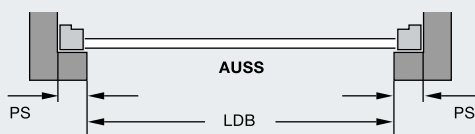

Vysvětlivky rozměrů

LDB	Světlá šířka průjezdu
LDH	Světlá průjezdná výška
ET	Hloubka instalace
S	Potřebný prostor u překladu
PS	Potřeba místa na straně

Světlá průjezdná šířka LDB = šířka vrat (objednací rozměr)

Světlá průjezdná výška LDH = výška vrat (objednací rozměr)

Hloubka instalace ET

Decotherm	370
s PVTGT	440
HG-L	370
s PVTGT	440

Potřebný prostor překladu S pro plnou průjezdnou výšku

Decotherm

Výška vrat 2400	365
Výška vrat 2250	360
Výška vrat 2000	355
s PVTGT	380

HG-L

Výška vrat 2400	335
Výška vrat 2250	330
Výška vrat 2000	325
s PVTGT	350

Potřeba místa na straně PS 165

Všechny rozměry platí i při montáži jako venkovní rolovací vrata.

Rozsah velikostí

Rolovací vrata TGT	Šířka max.	5000
	Výška max.	2400
Rolovací mříž TGT	Šířka max.	6000
	Výška max.	2400

Další velikosti a varianty výbavy si prosím vyhledejte v brožurách výrobků a montážních údajích.

Technická data

Průmyslová sekční vrata

Svislý řez

Sekční vrata s kováním N

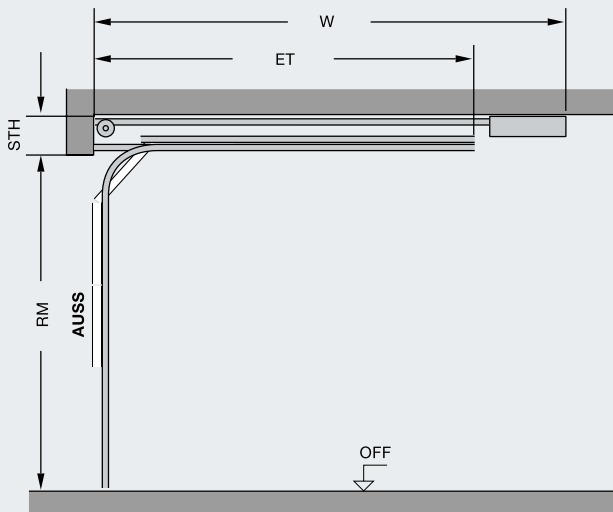

Sekčních vrata s kováním L

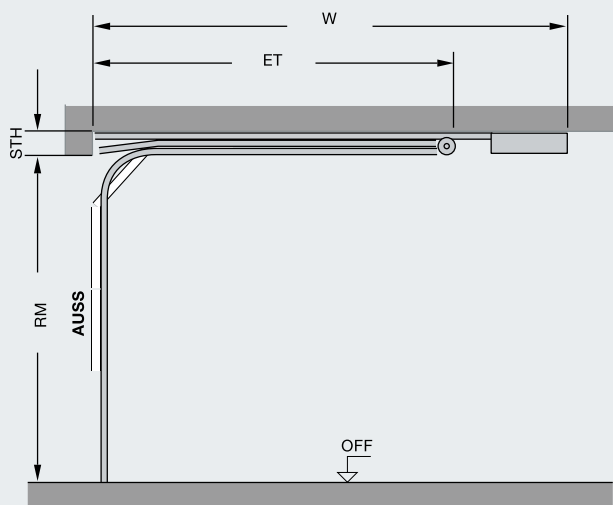

Vodorovný řez

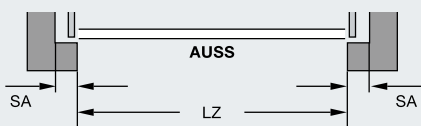

Rozsah velikostí

Šířka max.	8000
Výška max.	3000

Rozměry v mm

Vysvětlivky rozměrů

LDB	Světlná šířka průjezdu
LDH	Světlná průjezdná výška
ET	Hloubka zasunutí
W	Hloubka zasunutí s pohonem
STH	Výška překladu
SA	Boční ostění
LZ	Světlný rozměr zárubně (objednací rozměr)
RM	Výška rastru (objednací rozměr)

Světlná průjezdná šířka LDB = LZ

Světlná průjezdná výška LDH

Kování N		= RM
LZ < 5500		= RM
LZ > 5500		= RM - 50
Kování L		
LZ < 5500		= RM - 50
LZ > 5500		= RM - 100

Hloubka zasunutí s pohonem W

SupraMatic HT

Kování N		
RM	3000 - 2500	4125
RM	2375 - 2250	3450
RM	2125 - 1875	3200

Kování L

RM	3000 - 2875	4375
RM	2750 - 2250	4125
RM	2125 - 1875	3450

ITO 400 FU

Kování N / L		
RM	3000 - 2625	4850
RM	2500 - 1875	3850

Potřebný prostor u překladu STH

SupraMatic HT / ITO 400 FU

Kování N	390
Kování L	260

WA 300 S4 / WA 400 FU

Kování N	390
Kování L	200

Boční ostění SA

S pohonem WA 300 S4	> 125
S pohonem WA 400 FU	> 200

Další velikosti a varianty výbavy si prosím vyhledejte v brožurách výrobků a montážních údajích.

Technická data

Rychloběžná sekční vrata HS 5015 PU N42

Svislý řez

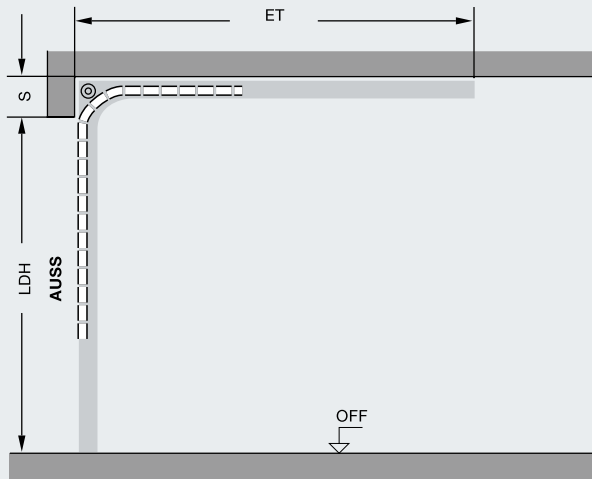

Vodorovný řez

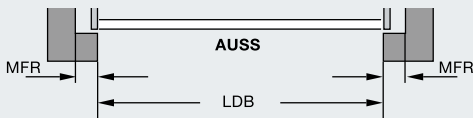

Rozsah velikostí

Šířka max.	5000
Výška max.	3000

Vysvětlivky rozměrů

LDB	Světlná šířka průjezdu
LDH	Světlná průjezdná výška
ET	Hloubka zasunutí
S	Potřebný prostor u překladu
MFR	Volný prostor pro montáž vrat

Světlná průjezdná šířka LDB = šířka vrat
(objednací rozměr)

Světlná průjezdná výška LDH = výška vrat
(objednací rozměr)

Hloubka instalace ET
H = 480 > LDH + 520
H = 750 > LDH + 250

Potřebný prostor překladu S
pro plnou průjezdnou výšku 480 – 750

Boční potřeba místa PS
Strana ložiska 365
Strana pohonu 535

Další velikosti a varianty výbavy si prosím vyhledejte v brožurách výrobků a montážních údajích.

Technická data

Výklopná vrata N 500

Svislý řez

Montáž za otvorem

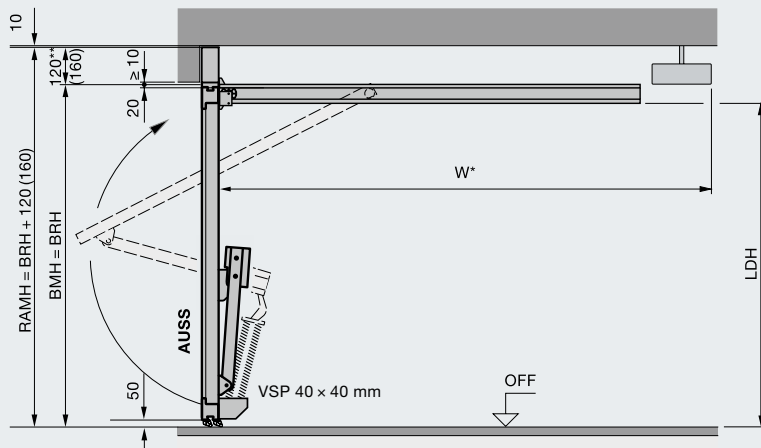

Vodorovný řez

Montáž za otvorem

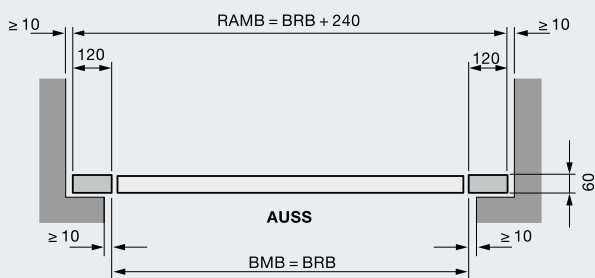

Montáž v otvoru

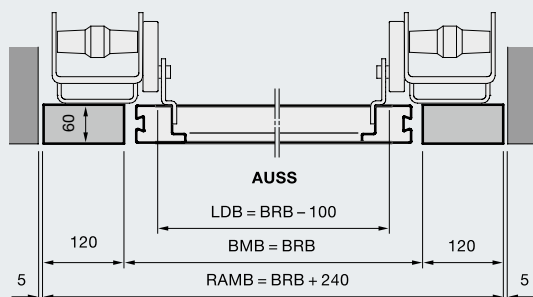

Rozsah velikostí

Šířka max.	5000
Výška max.	2750

Vysvětlivky rozměrů

BMB	Objednací rozměr, šířka
BMH	Objednací rozměr, výška
BRB	Doporučený stavební rozměr, šířka
BRH	Doporučený stavební rozměr, výška
LDB	Světlá šířka průjezdu
LDH	Světlá průjezdná výška
RAMB	Vnější rozměr rámu, šířka
RAMH	Vnější rozměr rámu, výška
W	Celková hloubka zasunutí kolejnice pohonu včetně hlavy pohonu
OFF	Horní hrana hotové podlahy
AUSS	Vně
VSP	Zesilovací profil od BRB ≥ 4000

Světlá průjezdná výška LDH

BRB < 3995	BRH – 130
BRB ≥ 4000	BRH – 170

Hloubka zasunutí s pohonem W

BRH ≤ 2500	3200
BRH ≥ 2505	3450

Další velikosti a varianty výbavy si prosím vyhledejte v brožurách výrobků a montážních údajích.

* Celková délka pohonů vrat:

BRH 2000 – 2500 mm SupraMatic s lištou K – W = 3200 mm
BRH 2505 – 2750 mm SupraMatic s lištou M – W = 3450 mm

** 120 mm max. tloušťka výplně 20 mm
160 mm max. tloušťka výplně 45 mm

Technická data

Výklopná vrata N 80

Svislý řez

Montáž za otvorem

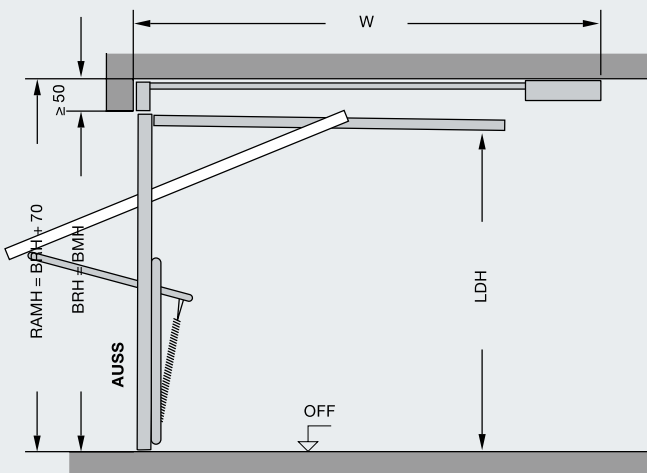

Vodorovný řez

Montáž za otvorem

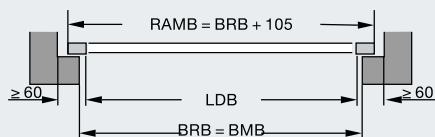

Rozsah velikostí

Šířka max. 5000
Výška max. 2750

Vysvětlivky rozměrů

- BMB Objednací rozměr, šířka
- BMH Objednací rozměr, výška
- BRB Doporučený stavební rozměr, šířka
- BRH Doporučený stavební rozměr, výška
- LDB Světlná šířka průjezdu
- LDH Světlná průjezdná výška
- RAMB Vnější rozměr rámu, šířka
- RAMH Vnější rozměr rámu, výška
- W Hloubka zasunutí s pohonem

Světlná průjezdná šířka LDB = BRB - 140

Světlná průjezdná výška LDH = BRH - 90

Hloubka zasunutí s pohonem W

BRH ≤ 2500 3200
BRH ≥ 2505 3450

Výrobní program Hörmann

Všechno z jednoho zdroje pro vaši stavbu



Rychlé servisní služby
 Díky naší plošné servisní síti jsme i ve vaší blízkosti připraveni vám pomoci dvacet čtyři hodin denně.



1 Sekční vrata



2 Rolovací vrata a rolovací mříže



3 Rychloběžná vrata



4 Nakládací technika



5 Posuvná vrata z oceli a ušlechtilé oceli



6 Dveře pro účelové objekty v provedení z oceli / ušlechtilé oceli



7 Ocelové zárubně s vysoce kvalitními dřevěnými funkčními dveřmi Schörghuber

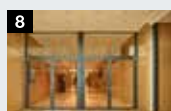

8 Dveře pro účelové objekty s trubkovým rámem



9 Posuvné dveře na pohon

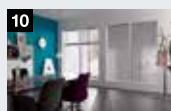

10 Průhledová okna



11 Vrata pro hromadné garáže



12 Sloupky a silniční bariéry



13 Závory a pokladní systémy

Hörmann: kvalita bez kompromisu



Hörmann KG Amshausen, Německo



Hörmann KG Antriebstechnik, Německo



Hörmann KG Brandis, Německo



Hörmann KG Brockhagen, Německo



Hörmann KG Dissen, Německo



Hörmann KG Eckelhausen, Německo



Hörmann KG Freisen, Německo



Hörmann KG Ichttershausen, Německo



Hörmann KG Werne, Německo



Hörmann Alkmaar B.V., Nizozemsko



Hörmann Legnica Sp. z o.o., Polsko



Hörmann Beijing, Čína



Hörmann Tianjin, Čína



Hörmann LLC, Montgomery IL, USA



Hörmann Flexon LLC, Burgettstown PA, USA



Shakti Hörmann Pvt. Ltd., Indie

Společnost Hörmann nabízí ve svém sortimentu jako jediný výrobce na evropském trhu všechny důležité stavební prvky. Jsou zhotovovány ve vysoce specializovaných závodech pomocí nejnovější techniky. Díky celoplošnému pokrytí prodejních a servisních organizací v Evropě a přítomnosti v Americe a Asii je Hörmann váš silný mezinárodní partner pro vysoce kvalitní stavební prvky. V kvalitě bez kompromisu.

GARÁŽOVÁ VRATA
POHONY
PRŮMYSLOVÁ VRATA
NAKLÁDACÍ TECHNIKA
DVEŘE
ZÁRUBNĚ

HÖRMANN